

# LED DOWNLIGHT DIODE

## OMSCHRIJVING

De LED Downlight Diode inbouwarmatuur vervangt CFL- en PLC- downlight armaturen, waarmee minimaal 50% energiebesparing wordt gerealiseerd. Door de geïntegreerde LED lichtbron wordt bespaard op onderhoud en vervangingskosten van PL-C lampen. Door een slank design en smalle sierrand is er een perfecte integratie met o.a. systeem-, stucwerk- en gipsplafonds in gangpaden en algemene ruimtes in kantoren, hotels, restaurants, retail, ziekenhuizen en woningbouw. Ook bij beperkte inbouwdiepte. De LED Downlight Diode heeft een geïntegreerde driver voor maximaal installatiegemak.

De PMMA diffuser zorgt voor een vriendelijk, natuurlijk licht en garandeert visueel comfort. Door een uitstekende prijs-kwaliteitverhouding is een korte terugverdientijd gegarandeerd.



## TOEPASSINGEN



Kantoor



Hotel



Restaurant



Retail



Woningbouw

## OPTIONEEL

- 5 jaar garantie

## SPECIFICATIES

EAN	Artikelomschrijving	Vermogen (W)	Lumen	Efficiëntie (lm/W)	Ingangsstroom	CCT (K)	CRI	Equivalent	Levensduur L80 bij 25°C
8719157001847	LED Downlight Diode 24W 3000K Zaagmaat Ø200mm	24	2000	85	0,11A	3000	>80	2 x 26W	35.000
8719157001854	LED Downlight Diode 24W 4000K Zaagmaat Ø200mm	24	2000	85	0,11A	4000	>80	2 x 26W	35.000

Lichtstroomtolerantie: +/- 10% Tolerantie energieverbruik: +/- 10%

## TECHNISCHE SPECIFICATIES

Technische specificaties	
UGR	<22
Dimbaar	Nee
Bundelhoek	120°
IP	IP20
IK	IK02
Beschermingsklasse	II
Geïntegreerde driver (ja/nee)	Ja
Gloeidraadtest	650°C

Elektrische aansluiting	
Frequentie (Hz)	50-60
Netspanning/Voltage (V)	220-240
AC/DC	AC
Power factor	>0,9

Materiaaleigenschappen	
Behuizing	Aluminium
Kleur (Behuizing)	Wit, RAL9010
Optiek	PMMA

Fysieke eigenschappen	
Diameter (mm)	225
Zaagmaat Ø (mm)	200
Inbouwdiepte (mm)	70

Toepassing	
Bedrijfstemperatuur	-20 tot +45°C

Certificaten	
Certificaten driver	CE
Certificaten armatuur	CE
Meetrapporten	LM80-08

## VERPAKKINGSINFORMATIE

Artikel		Doos 1 artikel		Masterbox		
EAN	Artikelomschrijving	Afmetingen (mm) (HxBxL)	Gewicht (kg)	Aantal stuks per masterbox	Afmetingen (mm) (HxBxL)	Gewicht (kg)
8719157001847	LED Downlight Diode 24W 3000K Zaagmaat Ø200mm	240x70x240	0,61	20	495x390x495	13,6
8719157001854	LED Downlight Diode 24W 4000K Zaagmaat Ø200mm	240x70x240	0,61	20	495x390x495	13,6

## DETAILS



Detail



Diffuser

**NOXION**

 This luminaire contains built-in LED lamps

A++  
A+  
A  
B  
C  
D  
E

} LED

The lamps cannot be changed in the luminaire

874/2015 



## MAATSCHETSEN

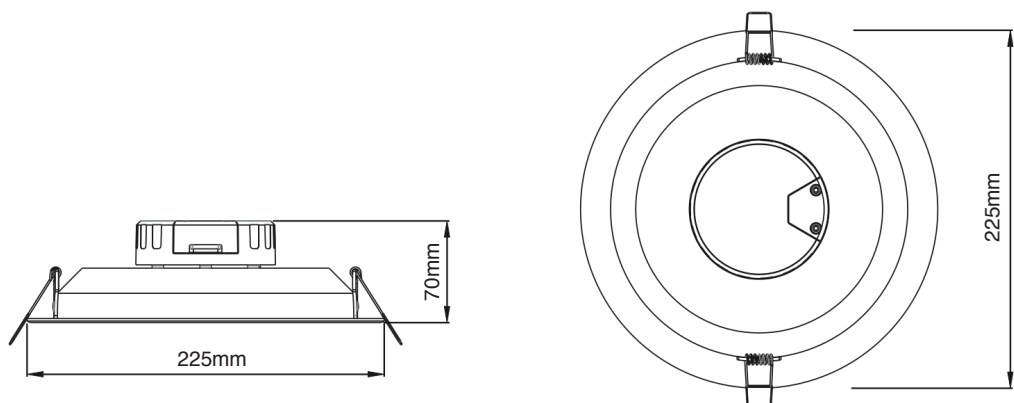

## FOTOMETRISCHE GEGEVENS

Downlight Diode 24W 3000K Cutout 200mm

Luminous emittance 1 / Polar LDC

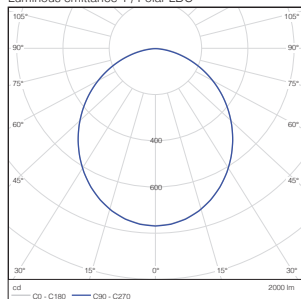

Luminous emittance 1 / Cone diagram

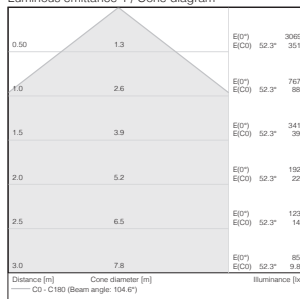

Downlight Diode 24W 4000K Cutout 200mm

Luminous emittance 1 / Polar LDC

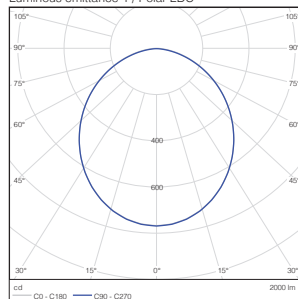

Luminous emittance 1 / Cone diagram

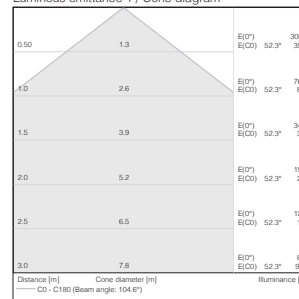

## SPECIFICATIES DRIVER

	LED Downlight Diode 24W	Opmerking
Driver	Noxion Driver	
Inschakelstroom $I_{peak}$ (A)	8	Ingangsspanning 230V
Duur van stroompiek $T_{width}$ ( $\mu$ s)	20	Ingangsspanning 230V, gemeten bij 50% $I_{peak}$